

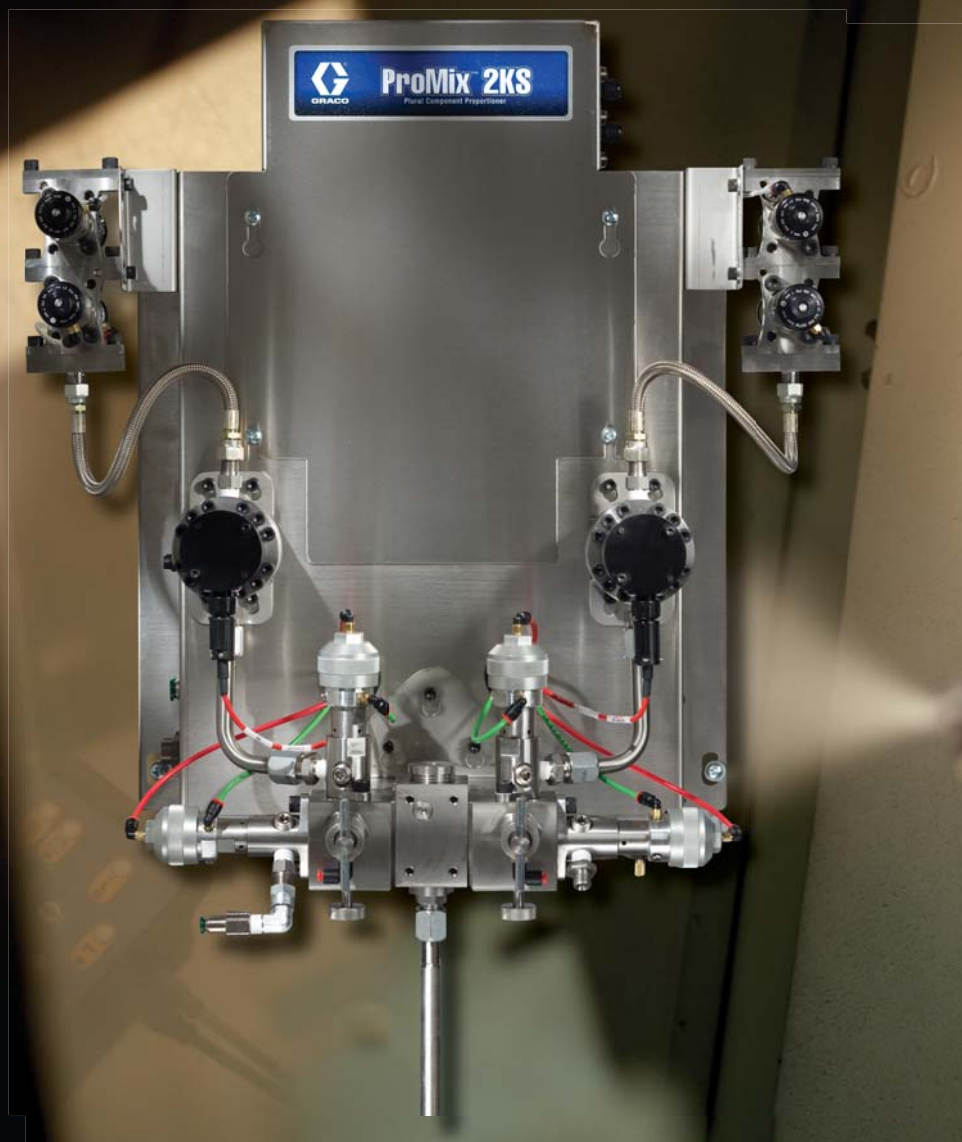

ProMix™ 2KS

Sistema di dosaggio elettronico a due componenti



QUALITÀ COLLAUDATA. TECNOLOGIA LEADER.

Aumentate l'efficienza e la produttività!



Presentazione della nuova linea di dosatori elettronici Graco!

ProMix® 2KS offre un dosaggio preciso e affidabile per una vasta gamma di materiali a base di solventi, a base acquosa e a catalizzazione acida. Dalle applicazioni più semplici a quelle più professionali, il ProMix 2KS garantisce flessibilità e massima efficienza. Prestazioni straordinarie e design di facile utilizzo: sono queste le caratteristiche con cui ProMix 2KS potenzierà fin da subito le vostre operazioni di finitura.

Caratteristiche

- Configurazione manuale e automatica
- I pannelli dei fluidi intrinsecamente sicuri consentono l'integrazione in aree pericolose
- Colore e catalizzatore singolo o multiplo
- Garanzia di rapporto di miscelazione accurato per una qualità finitura superiore
- Programmazione semplice che consente l'impostazione rapida e il controllo efficiente del processo
- L'interfaccia web avanzata offre la gestione consolidata del sistema e la possibilità di stilare report

Materiali principali

- Resine epossidiche e poliuretatiche a base di solvente
- Resine epossidiche e poliuretatiche a base acquosa
- Materiali catalizzati acidi

Perché scegliere il dosaggio elettronico?

- Offre il livello più alto di garanzia del rapporto
- Fornisce il feedback delle variabili critiche del processo
- È dotato di protezioni di sistema integrate
- È la soluzione efficace per il cambiamento di colore
- Consente il monitoraggio e il report efficiente sui materiali

Tre sistemi in uno

ProMix 2KS è disponibile in una vasta gamma di configurazioni di livelli del sistema. Ciascuno comprende un display EasyKey™ con un pannello del fluido Smart. Il cambiamento di colore e catalizzatore è facilmente integrato tramite modulo di controllo plug-and-play e valvole.

Possibilità di usare fino a 30 colori e 4 catalizzatori

1

Pannello manuale a parete

I sistemi manuali sfruttano una Stazione Operatore Remota aggiuntiva che consente il comando premendo un semplice tasto all'interno della cabina di spruzzatura.

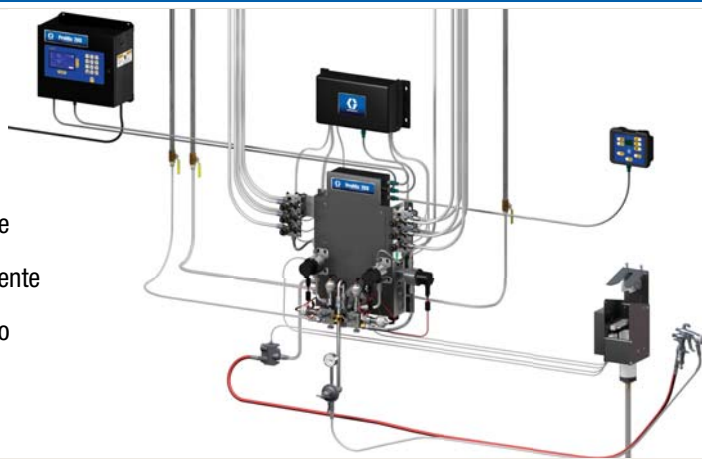

2

Pannello automatico a parete

Il controllo del flusso opzionale viene integrato in modo preciso senza bisogno di inserire un misuratore della linea di materiali miscelati. I circuiti di pressione e flusso consentono di cambiare velocemente il passo con un controllo a circuito chiuso migliore.



3

Pannello RoboMix automatico

Questo pannello del fluido può essere integrato facilmente accanto alla pistola a spruzzo per ottenere una linea di materiale miscelato più breve, cambiamenti di colore più veloci e la riduzione degli sprechi. Disponibile anche con controllo del flusso.



Display EasyKey™



Funzionamento facile

Il tastierino indipendente a sfioro impedisce che i contaminanti arrivino allo schermo, mentre i tasti grandi consentono l'inserimento facile dei dati.

L'interfaccia utente Graco "EasyKey" consente di navigare in modo facile e rapido, di usare più lingue e ottenere un'elevata affidabilità. Il grande display LCD è di facile lettura e funziona durante l'impostazione della macchina e il monitoraggio del processo.

EasyKey con display

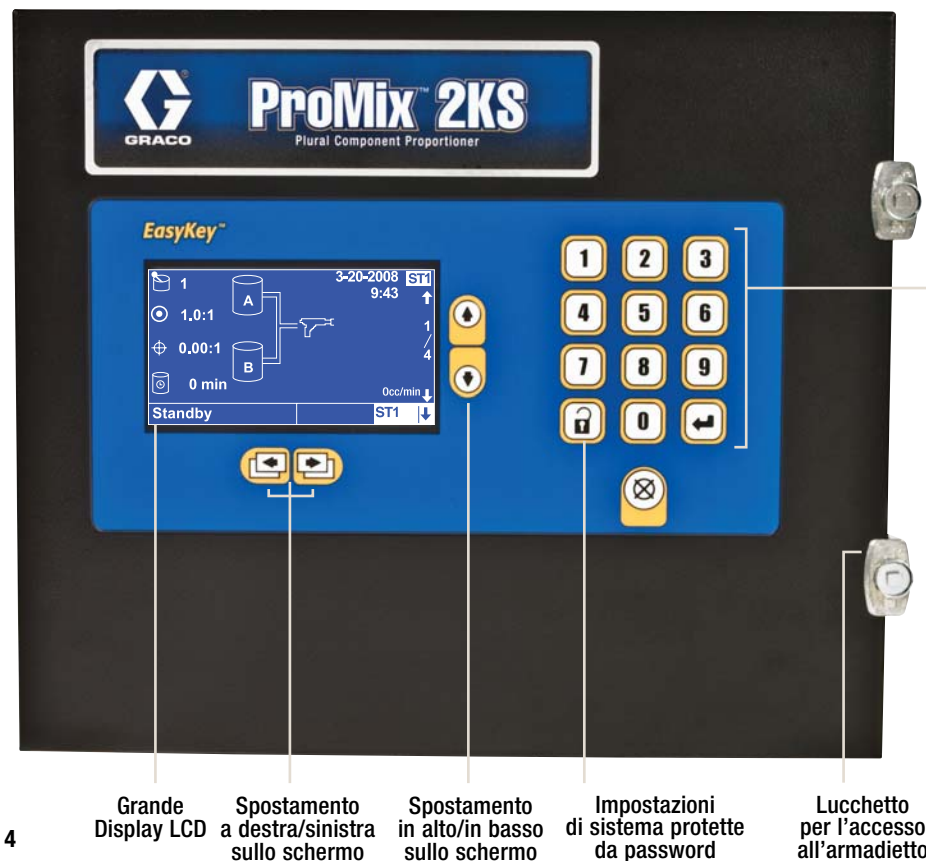

Tastierino indipendente

EasyKey senza display



Collegamento in rete di più sistemi ProMix 2KS a un unico EasyKey con display

Stazione operatore remota



Controllo comodo

Per eseguire tutte le funzioni di dosaggio senza uscire dalla cabina di spruzzatura.

La stazione operatore remota può essere montata all'interno della cabina di spruzzatura o accanto all'operatore, per velocizzare i tempi di risposta. La stazione offre comandi di facile utilizzo per la miscelazione, lo standby, lo spurgo, la lettura/spegnimento degli allarmi, l'inserimento del lavoro completo e la selezione della ricetta.

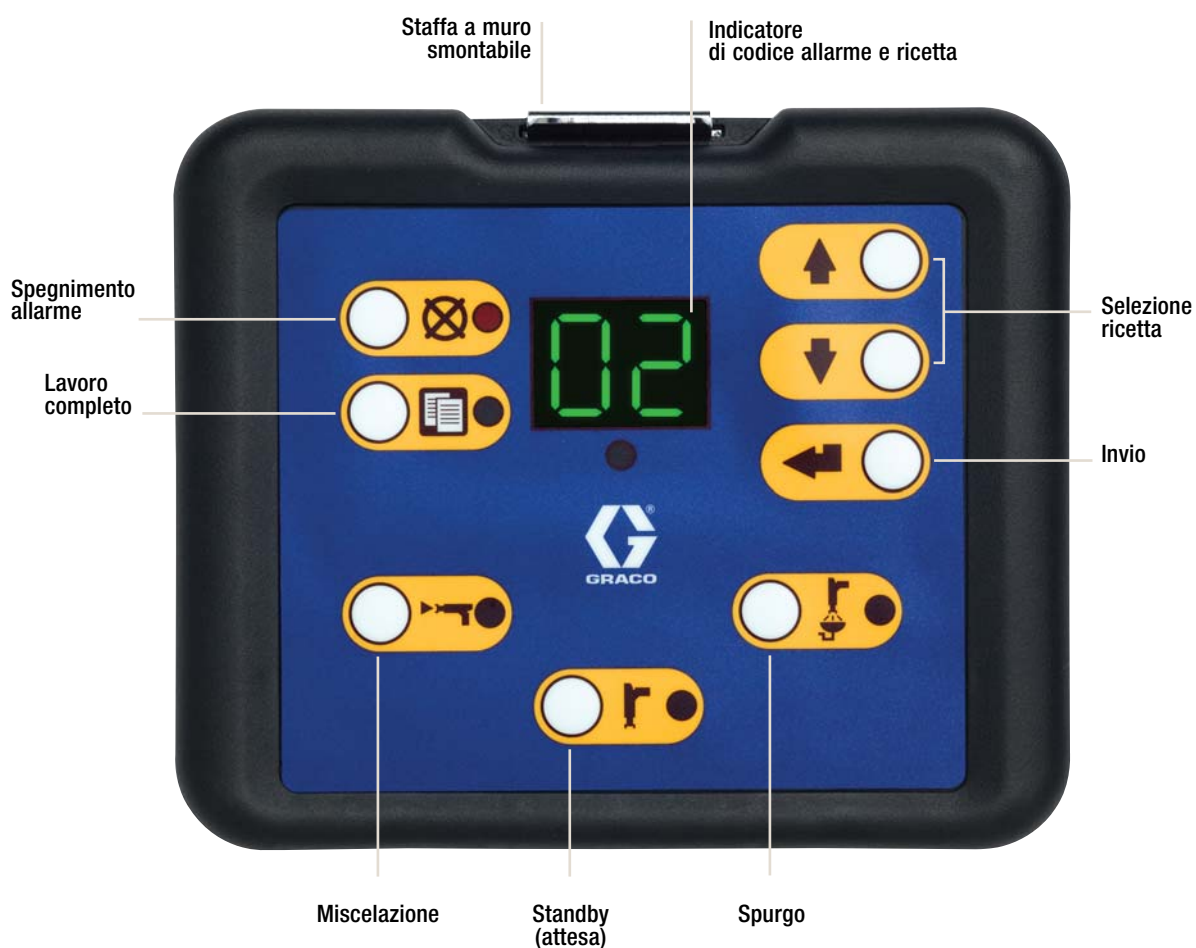

Semplicità con funzionalità inarrivabile

Caratteristiche del pannello del fluido a parete e RoboMix

Pannelli produttivi

Pannelli del fluido intrinsecamente sicuri consentono una funzionalità di dosaggio e di lavaggio con conseguente miglioramento delle prestazioni del processo.

Dosaggio versatile

Le varie dimensioni delle dosi sequenziali consentono al sistema di soddisfare una vasta gamma di applicazioni senza compromettere le prestazioni e la qualità. Il dosaggio dinamico fornisce una tecnologia aggiuntiva per rispondere ai bisogni di applicazioni particolari.

Prestazioni con rapporto corretto

Il dosaggio in base al volume consente un'accuratezza del rapporto eccezionale nonostante portate del flusso o condizioni di attivazione della pistola variabili. Il monitoraggio e la compensazione immediata potenziano le prestazioni e la qualità della finitura.

Qualità di miscelazione costante

L'hardware ottimizzato della camera di miscelazione, unito ai processori ad alta velocità e alle valvole di erogazione, generano prestazioni precise e coerenti e materiale miscelato di alta qualità.

Cambiamento veloce di colore con riduzione degli sprechi

Il nuovo collettore del fluido riduce il volume del materiale e ottimizza le prestazioni del bocchettone del fluido per una maggiore pulizia. Le valvole di scarico del collettore consentono lo scarico e il carico simultaneo, riducendo il tempo per il cambiamento di colore e permettendo di contenere meglio gli sprechi.

Pannello a parete

- Rapporto di miscelazione fino a 30:1 per una vasta gamma di applicazioni
- Pressione d'esercizio fino a 275,6 bar (4000 psi) per colore e catalizzatore singolo, supporta tutte le tecnologie di spruzzatura
- Supporta due pistole a spruzzo manuali e cassette di lavaggio della pistola



RoboMix

- Rapporto di miscelazione fino a 30:1 per una vasta gamma di applicazioni
- Pressione d'esercizio fino a 17,2 bar (250 psi)
- Il design leggero e compatto consente la facile integrazione nelle vicinanze della pistola a spruzzo
- È possibile interfacciarlo alle pistole a spruzzo manuali



Collettore del fluido

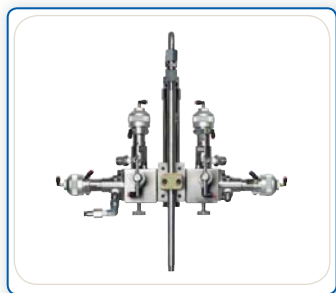

Integratore da 50 cc

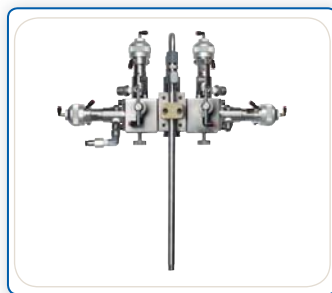

Integratore da 10 cc

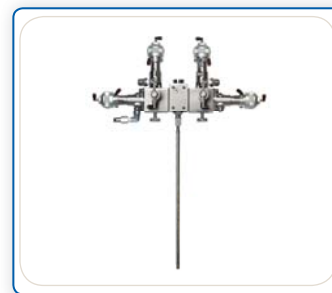

Dosaggio dinamico

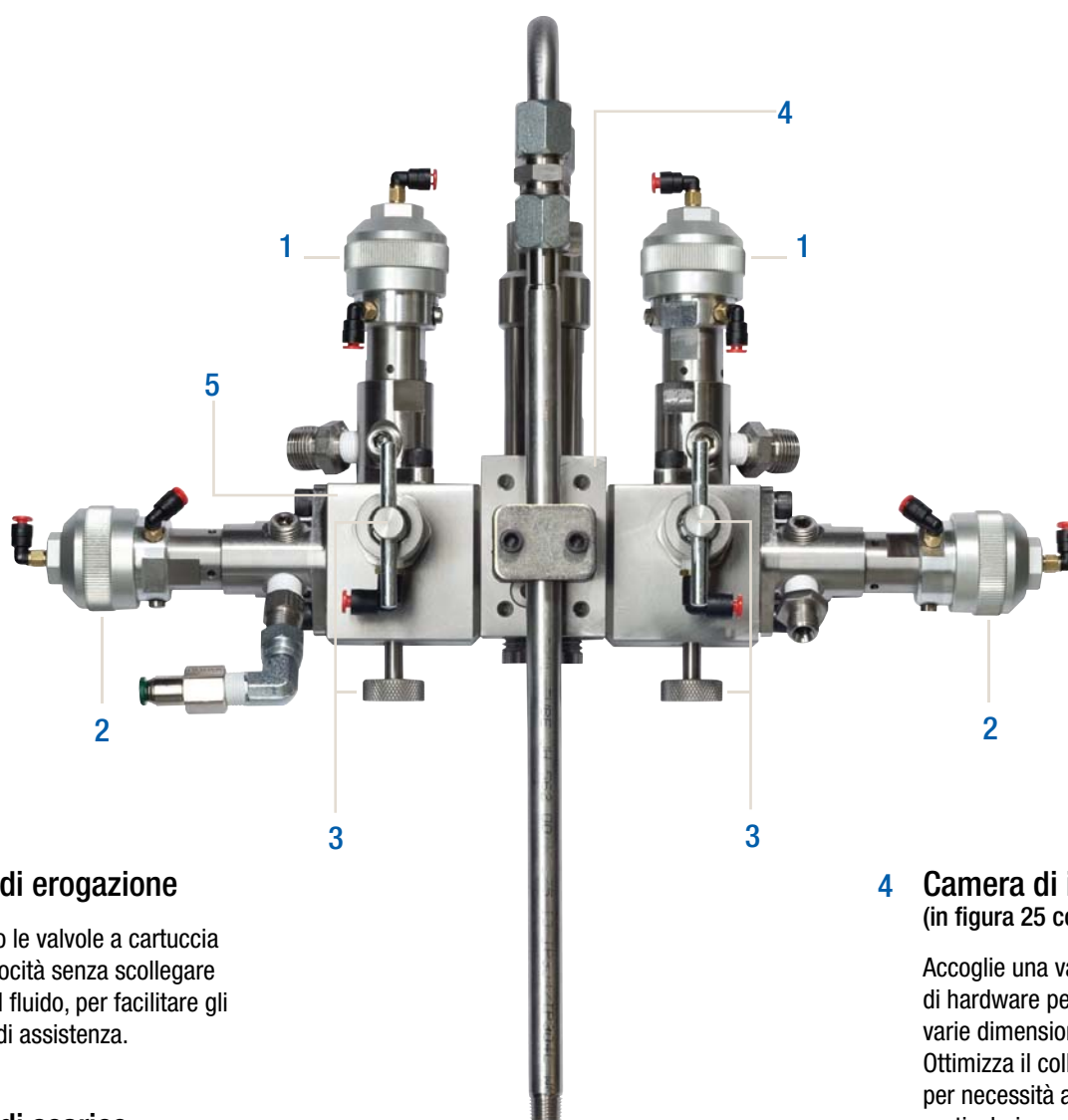

1 Valvole di erogazione

Rimuovono le valvole a cartuccia ad alta velocità senza scollegare le linee del fluido, per facilitare gli interventi di assistenza.

2 Valvole di scarico del collettore

Scaricano il materiale miscelato senza sprecare la resina e il catalizzatore premiscelati. È possibile aggiungere una terza valvola sul lato della resina per potenziare il lavaggio, specialmente con i materiali a base acquosa.

3 Valvole di intercettazione e valvole campione

Assicurano la misurazione accurata del volume per le calibrazioni dei misuratori e i controlli del rapporto con intercettazione positiva e campionatura comoda.

4 Camera di integrazione (in figura 25 cc)

Accoglie una vasta gamma di hardware per supportare varie dimensioni delle dosi. Ottimizza il collettore del fluido per necessità applicative particolari.

5 Bocchettone del fluido

xxDesign compatto e a basso volume privo di punti ciechi per il materiale, permette di ridurre il tempo di scarico e gli sprechi.

Funzionalità ampliata

Completate il vostro sistema!

Le moderne applicazioni complesse esigono qualcosa in più del dosaggio preciso e affidabile da un ProMix 2KS. Graco offre una vasta gamma di tecnologie e accessori per flussometri che potenzieranno ulteriormente le vostre operazioni di finitura.

Flussometri

- Linea completa di ingranaggi cilindrici, ingranaggi elicoidali e Coriolis non intrusivi
- Supporta un'ampia gamma di materiali e caratteristiche fisiche

Modulo intrinsecamente sicuro per il cambiamento del colore e del catalizzatore

- Permette l'installazione facile e flessibile senza dover far scorrere lunghe linee pneumatiche
- Consente di soddisfare le future necessità di colore e catalizzatore con moduli aggiornabili

Cassetta di lavaggio della pistola

- Sistema di lavaggio automatizzato per le pistole a spruzzo manuali
- Elimina l'azionamento manuale della pistola per un lavaggio e un riempimento più accurato e meno sprechi

Controllo del flusso integrato

- Elimina lunghe linee pneumatiche di controllo e il relativo ritardo grazie al modulo di controllo intrinsecamente sicuro
- Genera risposte veloci e un controllo del processo migliore grazie all'elettronica incorporata e all'hardware di controllo
- Offre il controllo del flusso accurato e coerente per un maggiore risparmio di materiale

Interfaccia web avanzata

- Esegue la configurazione del sistema e l'impostazione della ricetta in modo facile e veloce
- Offre il monitoraggio comodo del processo e semplifica la raccolta dei dati e il report
- Gestisce le operazioni in modo efficiente collegando in rete più sistemi ProMix 2KS a un unico PC

Gateway di comunicazione

- Fornisce l'integrazione di rete per i sistemi automatici
- Offre flessibilità di integrazione con molteplici capacità di protocollo
- Riduce i tempi di installazione grazie all'impostazione veloce plug-and-play



Misuratore G3000



Dosatore Coriolis



Modulo per il cambiamento di colore



Pila del colore a bassa pressione



8 Cassetta di lavaggio della pistola

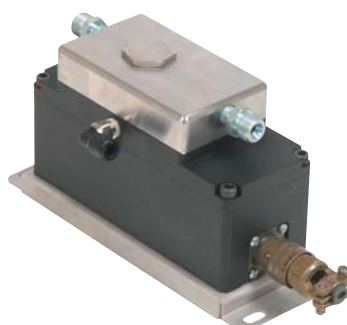

Modulo del regolatore



Schermata di interfaccia web avanzata

Specifiche tecniche

Pressione d'esercizio massima dell'aria.....	7 bar (100 psi)
Alimentazione aria	da 5,2 a 7 bar (da 75 a 100 psi)
Filtrazione dell'aria	
Gruppo logico dell'aria (fornito da Graco)	5 micron
Scarico pneumatico (fornito dall'utente).....	30 micron pulito/asciutto
Aria per nebulizzazione (fornita dall'utente).....	minimo di 30 micron pulita/asciutta
Intervallo del rapporto di miscelazione	
Dosaggio sequenziale.....	da 0,1:1 a 50:1
Dosaggio dinamico.....	da 0,1:1 a 30:1
Precisione del rapporto	fino a $\pm 1\%$ minimo (selezionabile dall'utente)
Fluidi gestiti	uno o due componenti: solvente e vernici a base acquosa;
.....	poliuretani; resine epossidiche; vernici acide catalizzate; isocianati sensibili all'umidità
Filtrazione del fluido.....	100 mesh min
Flussometri:	

MISURATORE	TIPO	PRESSIONE MASSIMA	INTERVALLO PORTATA	VISCOSITÀ
G250	Ingranaggio cilindrico	17,2 bar (250 psi)	75-3800 cc/min	20-3000 cps
G250HR	Ingranaggio cilindrico	17,2 bar (250 psi)	38-1900 cc/min	20-3000 cps
G3000	Ingranaggio cilindrico	275 bar (4000 psi)	75-3800 cc/min	20-3000 cps
G3000HR	Ingranaggio cilindrico	275 bar (4000 psi)	38-1900 cc/min	20-3000 cps
HG6000	Ingranaggio elicoidale	413 bar (6000 psi)	50-7500 cc/min	30-100.000 cps
1/8" Coriolis	Tubo singolo	158 bar (2300 psi)	20-3800 cc/min*	0,1-3000 cps
3/8" Coriolis	Tubo singolo	158 bar (2300 psi)	50-3800 cc/min*	0,1-3000 cps
S3000 (Misuratore di solvente)	Ingranaggio ovale	275 bar (4000 psi)	100-3000 cc/min	0,5-1000 cps**

*A seconda del rapporto e del fattore K

**Nessun materiale riempito

Pressione d'esercizio del componente	
Pannello del fluido a parete (senza misuratori).....	275 bar (4000 psi)
Pannello del fluido RoboMix (misuratori G250).....	17,2 bar (250 psi)
Regolatore controllo del flusso.....	13 bar (200 psi)
Valvole cambiamento di colore a bassa pressione	20,6 bar (300 psi)
Valvole cambiamento di colore ad alta pressione.....	206,7 bar (3000 psi)
Requisiti dell'alimentatore esterno	85-250 V CA, 50/60 Hz, 2 A consumo massimo
.....	Interruttore del circuito richiesto massimo da 15 A, diametro del filo di alimentazione elettrica da 8 a 14 AWG
Intervallo temperatura di esercizio	da 5 a 50°C (da 41 a 122°F)
Rumorosità	
Livello pressione sonora	inferiore a 70 dBA
Livello di potenza acustica.....	inferiore a 85 dBA
Parti a contatto con il fluido	303 SST, 304 SST, PTFE, elastomero perfluoro, carburo al tungsteno con raccoglitore in nickel
Peso	
Display EasyKey	9,8 kg (21,75 lb)
Stazione operatore remota	0,43 kg (0,95 lb)
Pannello del fluido a parete (senza indicatori)	22,7 kg (50 lb)
Pannello del fluido RoboMix (inclusi misuratori G250).....	14,3 kg (31,6 lb)
Regolatore di controllo del fluido.....	1,8 kg (4 lb)
Approvato per ubicazioni pericolose.....	USA e Canada - classe 1 Div 1 Gruppo D T3 / Europa - Zona 0 Ex ia IIA T3/ATEX II2G T3
Classificazione condizioni ambientali	per interni, livello di inquinamento (2), categoria di installazione II

Manuali di istruzioni

312775 Installazione del sistema manuale ProMix 2KS
 312776 Funzionamento del sistema manuale ProMix 2KS
 312777 Pezzi di ricambio del sistema manuale ProMix 2KS
 312778 Installazione automatica del sistema ProMix 2KS
 312779 Funzionamento automatico del sistema ProMix 2KS
 312780 Pezzi di ricambio del sistema automatico ProMix 2KS

312781 Collettore di miscelazione dei fluidi
 312782 Valvola di erogazione
 312783 Pile della valvola cambiamento di colore
 312787 Kit modulo cambiamento di colore
 312784 Kit cassetta di lavaggio della pistola
 310745 Kit intercettazione aria alla pistola

312786 Kit valvola di scarico e terza valvola di spurgo
 312785 Kit comunicazione di rete
 308778 Flussometro G3000/G3000HR/G250/G250HR
 310696 Flussometro Coriolis
 313212 Kit integrazione cassetta di lavaggio della pistola
 313290 Kit supporto a pavimento

Accessori

Kit per la misurazione

Contiene un flussometro, cavo e hardware

- 15V804 Flussometro G3000
- 15V827 Flussometro G3000HR
- 15V820 Flussometro HG6000
- 15V806 Flussometro Coriolis 1/8"
- 258151 Flussometro Coriolis 3/8"
- 15V807 Flussometro S3000 (solvente)

Kit cambiamento di colore a bassa pressione

Contiene valvole colore e modulo solenoide di controllo

- 256581 2 colori
- 256582 4 colori
- 256583 7 colori
- 256584 12 colori
- 256585 2 colori e 2 catalizzatori
- 256586 4 colori e 2 catalizzatori
- 256587 4 colori e 4 catalizzatori
- 256588 7 colori e 2 catalizzatori
- 256589 7 colori e 4 catalizzatori
- 256590 12 colori e 2 catalizzatori
- 256591 12 colori e 4 catalizzatori
- 256592 13-18 colori
- 256593 13-24 colori
- 256594 13-30 colori
- 256595 0 colori e 2 catalizzatori

Kit cambiamento di colore ad alta pressione

Contiene valvole colore e modulo solenoide di controllo

- 256596 2 colori
- 256597 4 colori
- 256598 7 colori
- 256599 12 colori
- 256600 2 colori e 2 catalizzatori
- 256601 4 colori e 2 catalizzatori
- 256602 4 colori e 4 catalizzatori
- 256603 7 colori e 2 catalizzatori
- 256604 7 colori e 4 catalizzatori
- 256605 12 colori e 2 catalizzatori
- 256606 12 colori e 4 catalizzatori
- 256607 13-18 colori
- 256608 13-24 colori
- 256609 13-30 colori
- 256610 0 colori e 2 catalizzatori

Kit valvole

Contiene valvola, solenoide e hardware

- 15V821 Valvola di scarico per pannello a parete
- 15V354 Terza valvola di lavaggio per pannello a parete
- 15V822 Valvola di scarico per pannello RoboMix
- 15V202 Terza valvola di lavaggio per pannello RoboMix
- 15V077 Ago in acciaio inossidabile
Valvola ad alta pressione
- 15V737 Coppa di lubrificazione
Valvola ad alta e bassa pressione
Lubrifica la valvola ago e guarnizione
- 15U932 Sede in carburante
Valvola ad alta pressione

Kit di dosaggio

Contiene hardware per collettore del fluido

- 15V034 Dosaggio sequenziale da 10 cc
- 15V033 Dosaggio sequenziale da 25 cc
- 15V021 Dosaggio sequenziale da 50 cc
- 24B618 Dosaggio sequenziale da 100 cc
- 15U955 Dosaggio dinamico da 0 cc

Kit pannello RoboMix

Usato per interfacciare fino a due interruttori del flusso d'aria e due cassette di lavaggio della pistola con un pannello RoboMix. È possibile ordinare l'interruttore del flusso d'aria o la cassetta di lavaggio della pistola separatamente.

- 15V267 Kit di controllo del rapporto per pannello RoboMix
- 15V534 Kit interfaccia pistola manuale

Kit di comunicazione

- 15V825 Scheda di integrazione I/O discreto
Contiene gli ingressi e le uscite per il controllo dell'integrazione automatica e per la funzionalità di uscita speciale
- 15V331 Gruppo Gateway IP Ethernet
- 15V963 Gruppo Gateway DeviceNet
- 15V964 Gruppo Gateway Profibus
Gruppo comunicazione di rete per integrazione automatica. Contiene modulo gateway, alimentatore e involucro.
- 15X492 Modulo Gateway IP Ethernet
- 15V966 Modulo Gateway DeviceNet
- 15V965 Modulo Gateway Profibus
Modulo di comunicazione di rete per integrazione automatica.
Contiene solo il modulo gateway.
- 15W023 Kit comunicazione + cablaggio I/O
- 15V337 Interfaccia web avanzata con hub a otto porte
Contiene modulo server web, alimentatore, hub a otto porte e involucro
- 15V336 Hub Ethernet a otto porte
Contiene hub a otto porte, alimentatore e involucro
- 121998 Cavo da 7,5 m (25 ft) CAT V
- 121999 Cavo da 15 m (50 ft) CAT V
- 15V842 Cavo da 30 m (100 ft) CAT V
- 15V843 Cavo da 60 m (200 ft) CAT V

Cavi

- 15V213 Cavo dell'alimentazione da 30 m (100 ft)
- 15G710 Cavo a fibre ottiche da 30 m (100 ft)
- 15U977 Prolunga per controllo del flusso da 12 m (40 ft)
- 15U532 Cavo da 0,9 m (3 ft) CAN
- 15V205 Cavo da 1,8 m (6 ft) CAN
- 15V206 Cavo da 3 m (10 ft) CAN
- 15V207 Cavo da 4,5 m (15 ft) CAN
- 15V208 Cavo da 7,5 m (25 ft) CAN
- 15U533 Cavo da 15 m (50 ft) CAN

Kit vari

- 15V826 Kit scatola di lavaggio della pistola
Contiene cassetta di lavaggio della pistola e hardware di controllo
- 570123 Kit cassetta di lavaggio della pistola con montaggio a parete
- 15V823 Kit intercettazione aria alla pistola
Usato per interrompere automaticamente l'aria di atomizzazione alla pistola durante le sequenze di lavaggio e riempimento senza utilizzare la cassetta di lavaggio della pistola
- 15T632 Kit interruttore del flusso d'aria
- 15V350 Kit stazione operatore remota
- 15V256 Kit di conversione da manuale a automatico
- 15X247 Kit scarico automatico
Usato per incorporare una funzione di scarico automatico senza la cassetta di lavaggio della pistola. Contiene una valvola di scarico, solenoide e hardware
- 949122 Miscelatore statico di plastica
- 15V536 Interruttore flusso di solvente
Usato per rilevare il flusso di solvente durante le sequenze di lavaggio
- 15W034 Spia di allarme per sistemi manuali
- 122193 Spia di allarme per sistemi automatici
- 15V950 Supporto da terra
Contiene il necessario per il montaggio a parete del pannello del fluido, il display EasyKey e il modulo per il cambiamento di colore
- 197902 Schermi per la vernice EasyKey
Include 10 protezioni di plastica monouso per coprire il display EasyKey e proteggerlo dagli spruzzi di vernice
- 15M483 Schermi per la vernice stazione operatore remota
Include 10 protezioni di plastica monouso per coprire il display della stazione operatore remota e proteggerlo dagli spruzzi di vernice
- 15W600 Protezione collettore fluido del pannello a parete

Supporti per pistola per cassetta di lavaggio

- 198787 Graco Pro Xs2
- 198405 Graco Pro Xs3, Pro Xs4
- 196768 Graco PRO 3500, 3500hc, 4500
- 15T646 Spruzzo pneumatico Graco AirPro
- 196769 Spruzzo pneumatico Graco Delta
- 196770 Graco Alpha
- 196771 Graco Alpha Plus, Alpha Plus RAC
- 15G093 Graco G15
- 15G346 Graco G40, G40 RAC



INFORMAZIONI SU GRACO

Fondata nel 1926, Graco è leader mondiale dei sistemi e dei componenti per la gestione dei fluidi. I prodotti Graco spostano, misurano, controllano, erogano ed applicano una vasta gamma di materiali fluidi e viscosi utilizzati per la lubrificazione dei veicoli, nelle applicazioni industriali e commerciali.

Il successo dell'azienda si basa sull'impegno costante nell'offrire alta tecnologia, manifattura di prim'ordine ed un impareggiabile servizio di assistenza ai clienti. Lavorando a stretto contatto con distributori specializzati, Graco offre sistemi, prodotti e tecnologia che stabiliscono gli standard di qualità nelle applicazioni per la gestione dei fluidi. Graco fornisce apparecchiature per le finiture a spruzzo, il rivestimento protettivo, la circolazione di vernice, la lubrificazione, i sigillanti e i collanti insieme ad attrezzature per l'applicazione di potenza per l'industria Contractor. I costanti investimenti di Graco nella gestione e nel controllo dei fluidi continueranno a fornire soluzioni innovative per un mercato globale diversificato.

SEDI DI GRACO

CONTATTO

INDIRIZZO
P.O. Box 1441
Minneapolis, MN 55440-1441
Tel: 612.623.6000
Fax: 612.623.6777

AMERICHE

MINNESOTA
Worldwide Headquarters
Graco Inc.
88-11th Avenue N.E.
Minneapolis, MN 55413

EUROPA

BELGIO
European Headquarters
Graco N.V.
Industrieterrein - Oude Bunders
Slakweidestraat 31
3630 Maasmechelen,
Belgio
Tel: 32.89.770.700
Fax: 32.89.770.777

ASIA PACIFICO

GIAPPONE
Graco K.K.
1-27-12 Hayabuchi
Tsuzuki-ku
Yokohama City, Giappone 2240025
Tel: 81.45.593.7300
Fax: 81.45.593.7301

ASIA PACIFICO

CINA
Graco Hong Kong Ltd.
Representative Office
Room 118 1st Floor
No.2 Xin Yuan Building
No.509 Cao Bao Road
Shanghai, P.R. Cina 200233
Tel: 86.21.649.50088
Fax: 86.21.649.50077

ASIA PACIFICO

COREA
Graco Korea Inc.
Choheung Bank Building
4th Floor #1599
Gwanyang-Dong, Dongan-Ku,
Anyang-Si, Gyunggi-Do,
Corea 431-060
Tel: 82(Corea).31.476.9400
Fax: 82(Corea).31.476.9801

Tutte le informazioni e le illustrazioni contenute in questo documento sono basate sulle informazioni più aggiornate disponibili al momento della pubblicazione. Graco si riserva il diritto di apportare modifiche in qualunque momento senza preavviso.

Graco è certificata ISO 9001.

Europa
+32 89 770 700
FAX +32 89 770 777
WWW.GRACO.BE